

MENG  
WWW.MENG-MODEL.COM

# M4A1

# SHERMAN

M4A1 “谢尔曼”



PINKY  
WORLD-WAR  
-TOONS

WWP-002

## 注意事項 Important Notes

### 注意事項 Важная информация

#### ⚠ A 注意:

- Ⓜ 请勿吞食产品包装中的物品，包括但不限于零件、水贴、包装袋等。
- Ⓜ 将板件取出后应立即丢弃包装袋，请勿将包装袋置于口鼻处或套在头上，以免引起窒息。
- Ⓜ 请勿将本产品置于明火或者高温源附近。
- Ⓜ 本产品内零件可能包含尖角，请注意避免伤害。

#### ⚠ A Caution:

- Ⓜ Don't swallow any items in the package, including but not limited to parts, stickers, decals and plastic bags.
- Ⓜ Please dispose properly the plastic bags after taking sprues out. To avoid danger of suffocation, keep the plastic bags away from your mouth, nose or head.
- Ⓜ Keep this product away from fire or high temperature sources.
- Ⓜ This product may contain parts which have sharp points. Please be careful not to get injured.

#### ⚠ 注意

- Ⓜ 小さな部品を飲み込まないように注意してください。窒息などの危険があります。
- Ⓜ 外装用のビニール袋を頭からかぶらないようにご注意ください。思わぬ怪我や窒息などの危険があります。
- Ⓜ 熱源の近くや高温のところには置かないでください。
- Ⓜ 部品の一部に鋭い箇所がありますので、指などを傷つけないようにご注意ください。

#### ⚠ Внимание:

- Ⓜ Пожалуйста, не глотайте предметы из коробки (детали, декали/наклейки, пластиковые пакеты и т.д.).
- Ⓜ Вынув литники из пакета, пожалуйста, сразу выбросьте пакет. Нельзя надевать пакет на голову. Во избежание удушья, предотвратите попадание пакета в нос и рот.
- Ⓜ Необходимо хранить модель вдалеке от источников тепла.
- Ⓜ Набор содержит детали с острыми краями. Будьте внимательны и осторожны при работе с ними во избежание укалов и порезов.

#### ⚠ B 制作前必读

- Ⓜ 组装前请仔细阅读手册，并按照手册标明的步骤进行制作。
- Ⓜ 确定零件编号后再将其从板件上取下，请勿一次取下多个零件，以免丢失或混淆。
- Ⓜ 如需涂装，请在通风环境下进行，并按照涂装的注意事项操作。

#### ⚠ B Read carefully before assembly

- Ⓜ Please read carefully and fully understand the manual before starting assembly.
- Ⓜ Check part numbers before removing parts from sprues. To avoid missing or mixing up some parts with other items, don't remove many parts at a time.
- Ⓜ If you need to paint this model, please paint in a ventilated environment, and follow the painting notices.

#### ⚠ 作る前に必ずお読みください。

- Ⓜ 作る前に取扱説明書をお読みください。説明書の指示に従って、確実に取り付けてください。
- Ⓜ 必要な部品を確認して一つずつ取り外してください。紛失や混乱の恐れがあります。
- Ⓜ 塗装の時、通風の良い所で塗装指示に従って作業を行ってください。

#### ⚠ Перед сборкой внимательно прочитайте:

- Ⓜ Перед сборкой внимательно прочитайте инструкцию. Сборку модели осуществлять согласно инструкции.
- Ⓜ Перед отсоединения деталей от литников сверьтесь с инструкцией. Во избежание потери детали или путаницы, рекомендуется отделять детали от литников по одной.
- Ⓜ При окраске модели внимательно изучите инструкцию. Пожалуйста, окраску модели производите в помещении с вентиляцией.

#### Ⓜ 使用工具

- Ⓜ Tools recommended
- Ⓜ 用意する工具
- Ⓜ Рекомендуемые инструменты

剪钳  
Side cutters  
ニッパー  
Кусачки



镊刀  
Hobby knife  
ナイフ  
Цанговый нож



镊子  
 Tweezers  
ピンセット  
Пинцет





### 水貼使用説明

Decal application  
スライドマークのはりかた  
Использование декалей

- |   |  |
|---|--|
| <ol style="list-style-type: none"> <li>① 将水贴从薄片上剪下。</li> <li>② 将水贴在温水中浸泡10秒钟，然后将其放在干净的布上。</li> <li>③ 夹住底纸的边缘，将水贴滑动到模型上。</li> <li>④ 用蘸水的手指将湿润的水贴移动到合适的位置。</li> <li>⑤ 用软布轻轻按压水贴，直到将多余的水和水泡压出为止。</li> </ol>  | <ol style="list-style-type: none"> <li>① Cut off decal from sheet.</li> <li>② Dip the decal in tepid water for about 10 sec and place on a clean cloth.</li> <li>③ Hold the backing sheet edge and slide decal onto the model.</li> <li>④ Move decal into position with a wet finger.</li> <li>⑤ Press decal gently down with a soft cloth until excess water and air bubbles are gone.</li> </ol> |
| <ol style="list-style-type: none"> <li>① はりたいマークをハサミで切りぬきます。</li> <li>② マークをめるま湊に10秒ほどひたしてからタオル等の布の上におきます。</li> <li>③ 台紙のばしを手で持ち、貼るところにマークをスライドさせてモデルに移してください。</li> <li>④ 指に少し水をつけてマークをぬらしながら、正しい位置にずらしします。</li> <li>⑤ やわらかい布でマークの内側の気泡を押し出しながら、おしつけるようにして水分をとります。</li> </ol> | <ol style="list-style-type: none"> <li>① Вырежьте нужный фрагмент.</li> <li>② Поместите в теплую воду на 10 секунд.</li> <li>③ Перенесите декаль на требуе мое место, аккуратно сдвиньте кистью или рукой.</li> <li>④ Удалите подложку и остатки воды.</li> <li>⑤ Аккуратно прижмите и разгладьте от центра к краям, удаляя возможные пузырьки во-духа и остатки воды.</li> </ol>                  |

## 零件图 *Pants*

### 部品图 *Детали*

#### A PARTS

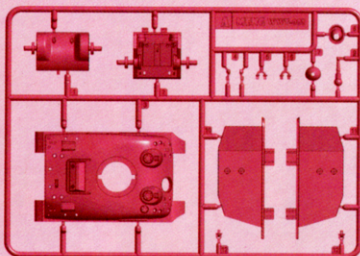

#### B PARTS

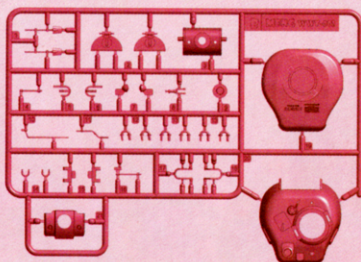

#### C PARTS

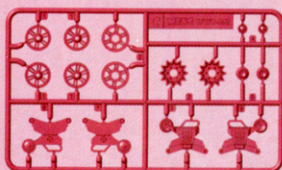

水貼  
Decal  
スライドマーク  
Декаль



履帯 × 2  
Tracks  
履帯  
Гусеница

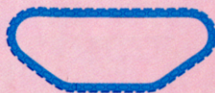

## 悬挂组装 *Suspension assembly*

サスペンションの組立て Сборка торсионов

左側悬挂

*Left suspension*

サスペンション (左)

Левый торсион

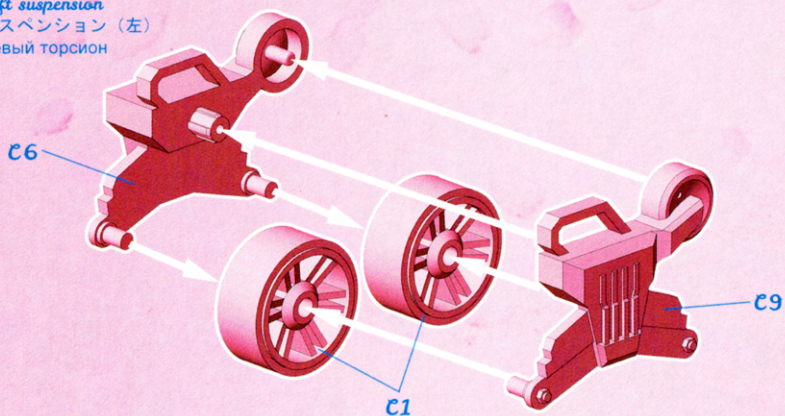

右側悬挂

*Right suspension*

サスペンション (右)

Правый торсион

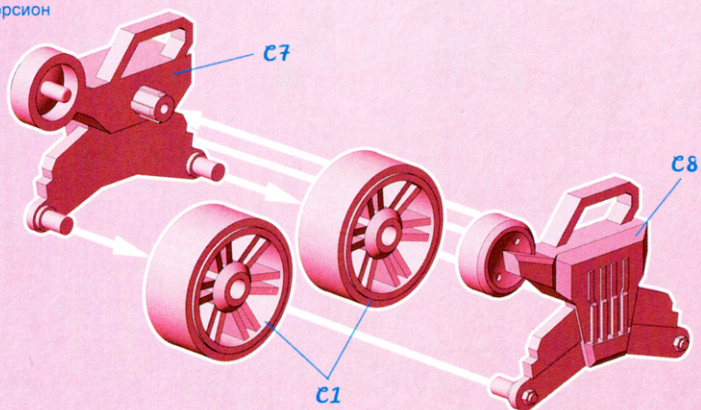

## 行走机构组合1 *Attaching running gear 1*

行走装置の取り付け1 Установка ходовой части, этап 1

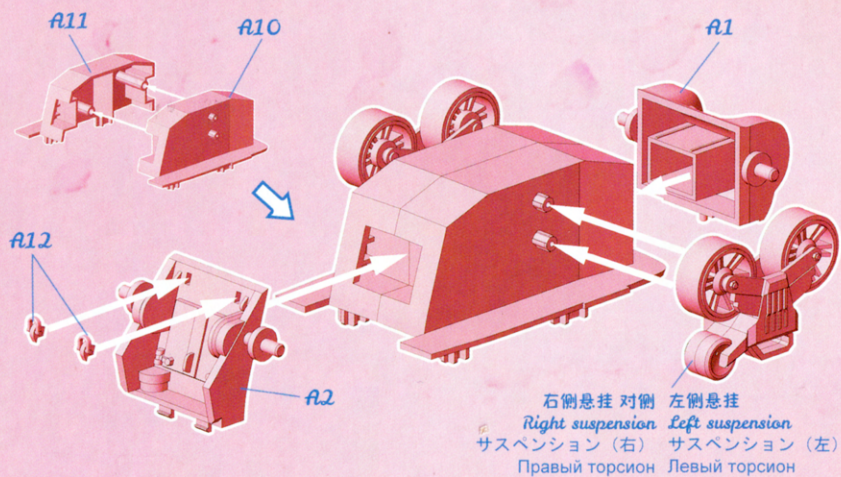

## 行走机构组合2 *Attaching running gear 2*

行走装置の取り付け2 Установка ходовой части, этап 2

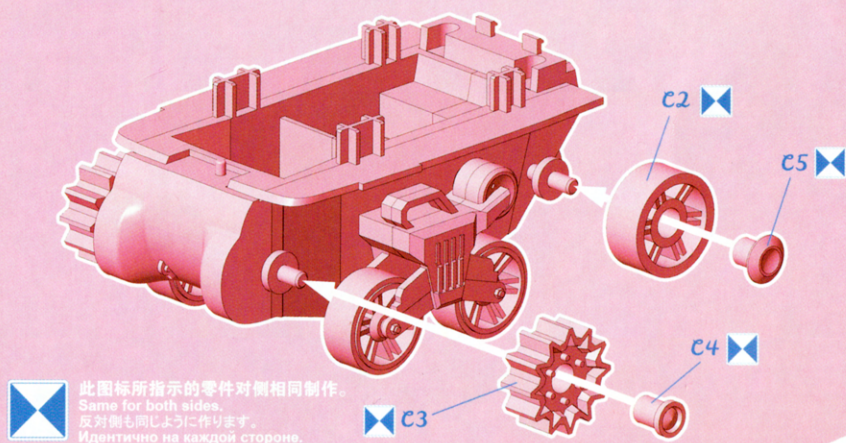

## 车体组合 Attaching hull

シャーシの取り付け Установка корпуса

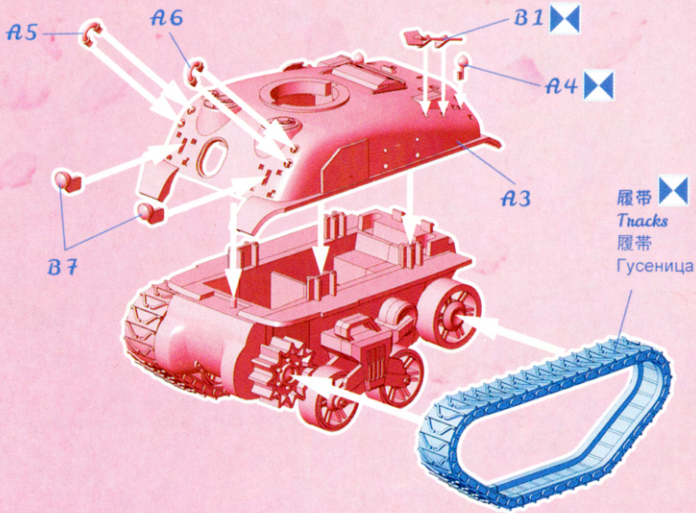

## 车体部件组合1 Attaching hull parts 1

シャーシ部品の取り付け1 Установка деталей корпуса, этап 1

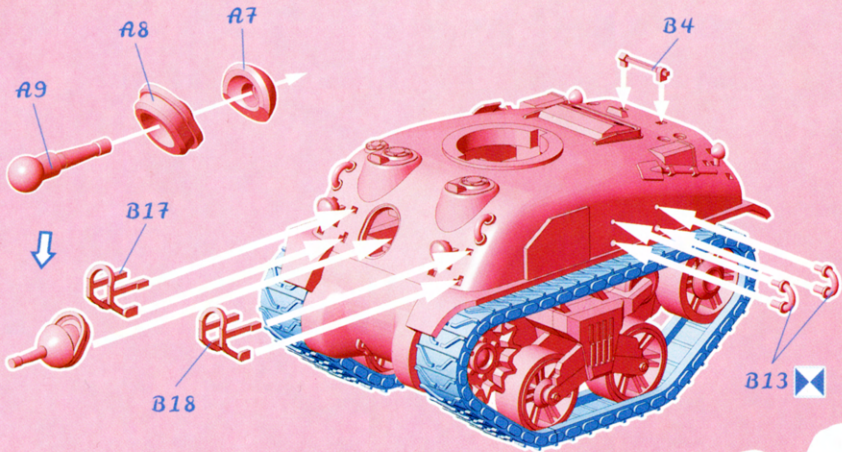

## 车体部件组合 2 *Attaching hull parts 2*

シャーシ部品の取り付け2    Установка деталей корпуса, этап 2

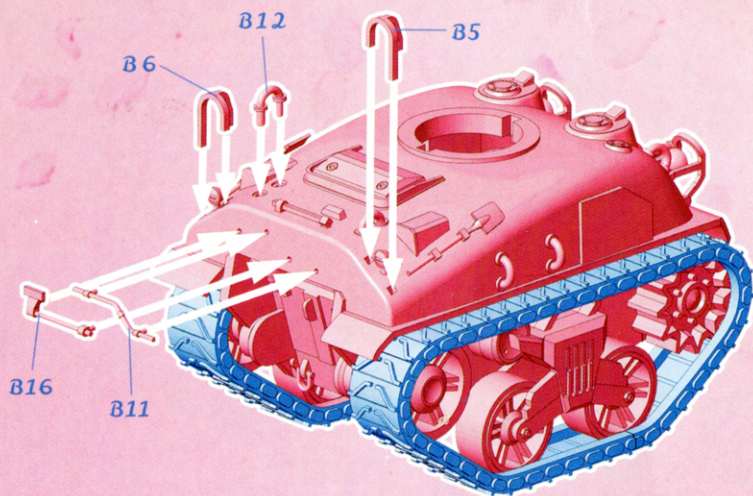

## 炮塔组合 *Attaching turret*

砲塔の取り付け    Установка башни

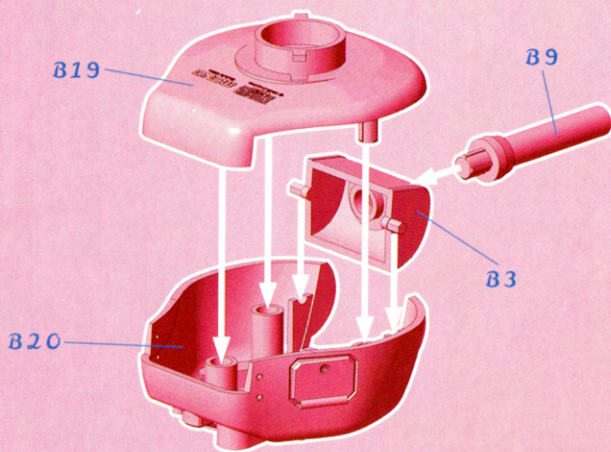



炮塔车体组合 *Attaching turret to hull*

砲塔ベースプレートの取り付け Установка корпуса и башни

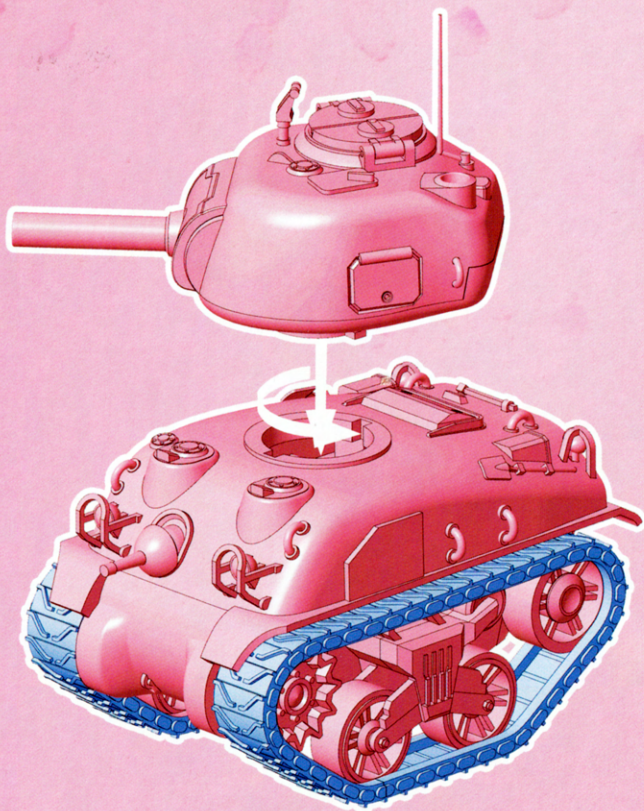

# 水貼 Decal

スライドマーク Декаль

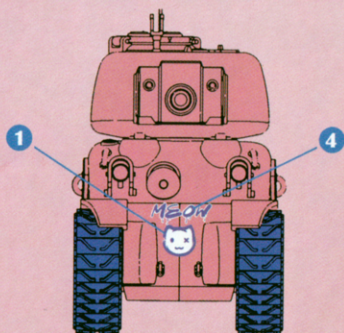
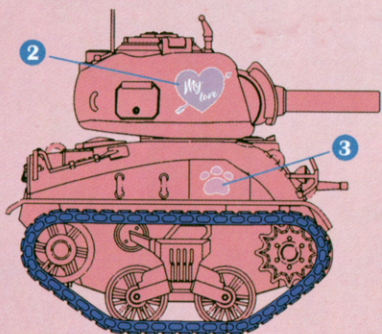
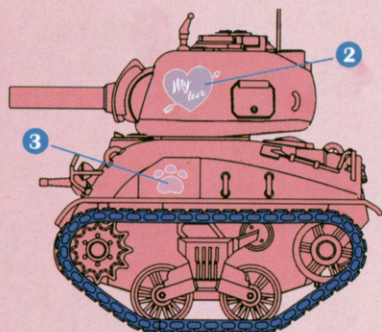

## 售后 After-sales service

アフターサービス Обслуживание после продажи

如果零件有缺失、破损等不良情况或者您对产品有任何建议，请用以下方式联系我们：

咨询热线：4001-870-090

邮箱：after-sales@meng-model.com

网址：www.meng-model.com

地址：广东省深圳市福田区彩田路3069号星河世纪大厦A栋3016

邮编：518000

If there are parts missing or broken, or if you have any suggestions, please contact us:

Hotline: +86 4001-870-090

E-mail: after-sales@meng-model.com

Website: www.meng-model.com

Address: Rm. 3016, Blk. A, Galaxy Century Bldg., No. 3069 Caitian Rd., Futian Dist.,  
Shenzhen, Guangdong, China

Zip code: 518000

紛失や破損した場合、あるいはご意見がありましたら、ご連絡ください。

電話番号：4001-870-090

メールアドレス：after-sales@meng-model.com

ウェブサイト：www.meng-model.com

住所：広東省深セン市福田区彩田路3069号星河大厦A3016

郵便番号：518000

Если в Вашем наборе не хватает деталей, или они поломаны, а так же при наличии предложений и пожеланий к нашим моделям, пожалуйста, свяжитесь с нами.

Телефон: +86 4001-570-090

Email: after-sales@meng-model.com

Сайт: www.meng-model.com

Адрес: Rm. 3016, Blk. A, Galaxy Century Bldg., No. 3069 Caitian Rd., Futian Dist.,  
Shenzhen, Guangdong, China

Почтовый индекс: 518000

MENG



