

1**2**

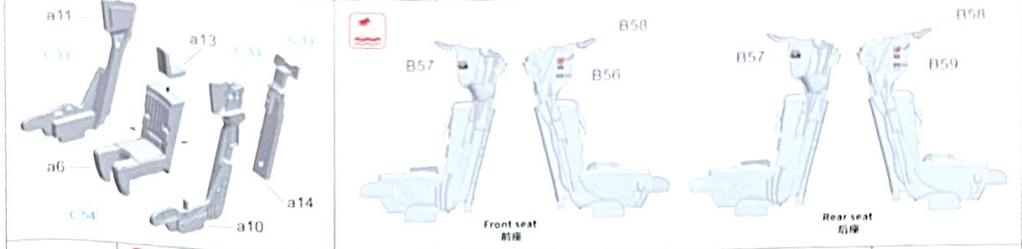

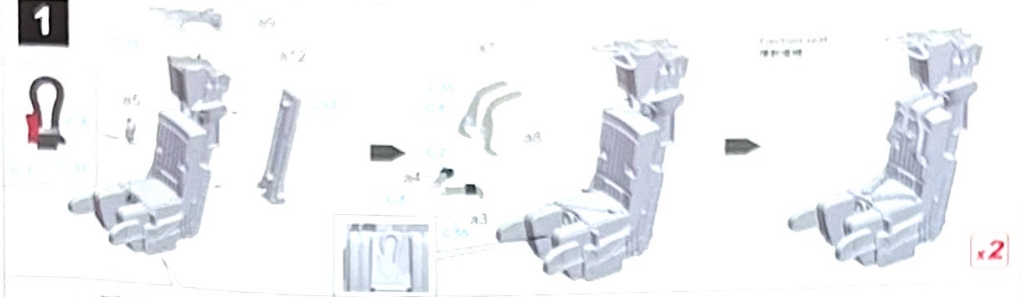

16

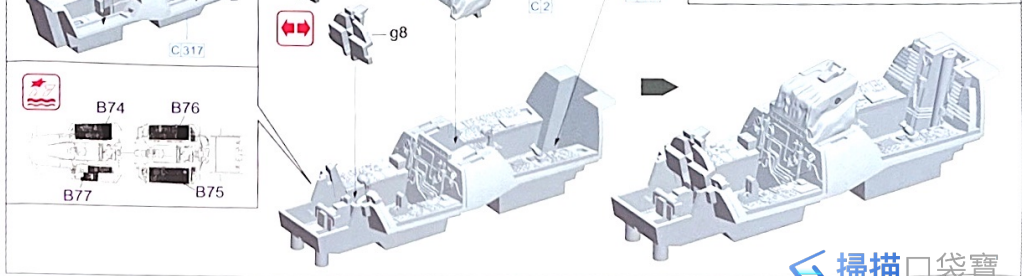
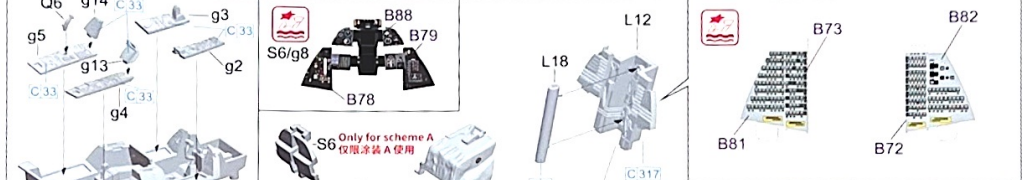
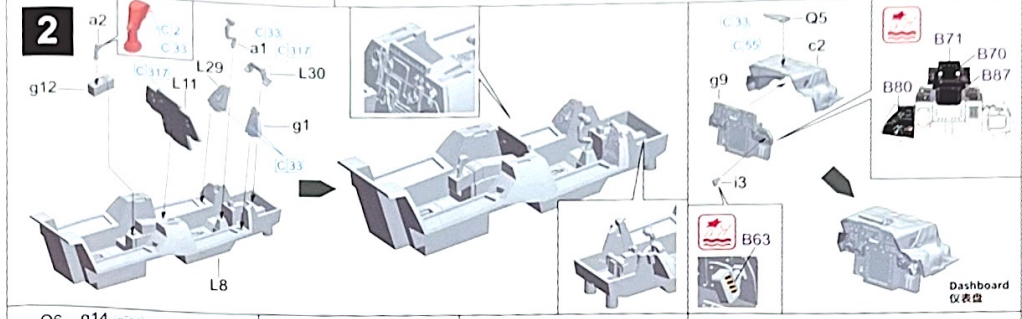
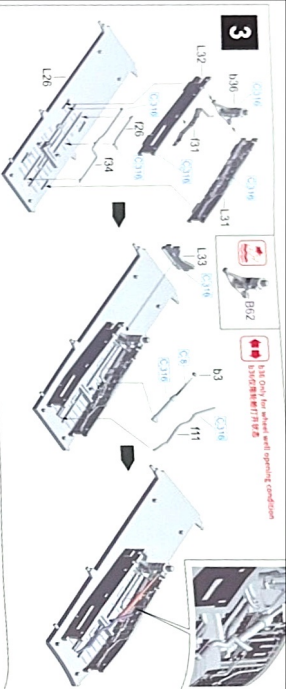
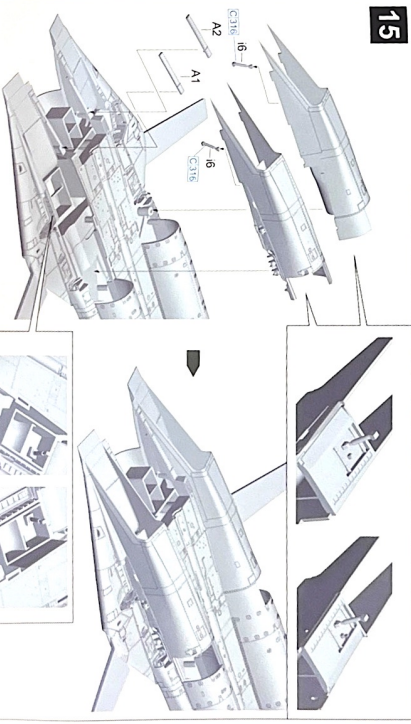
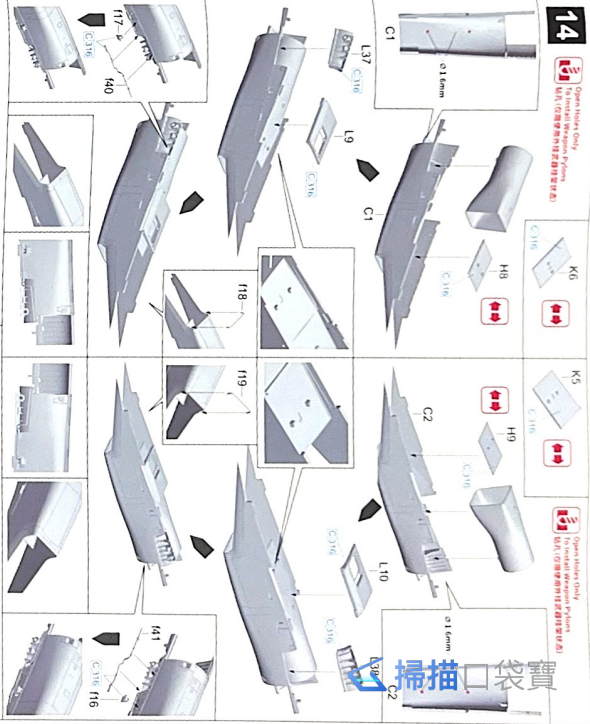
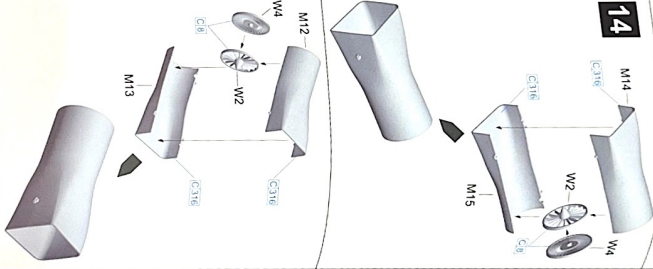
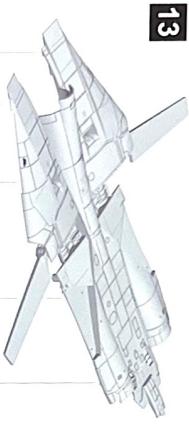
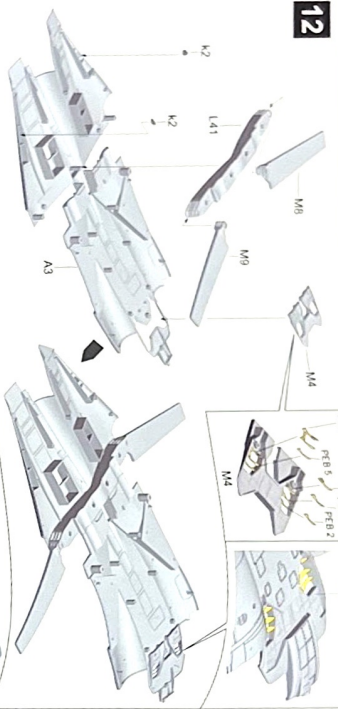
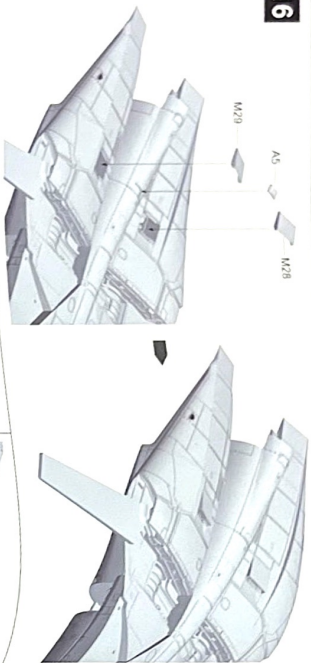

17

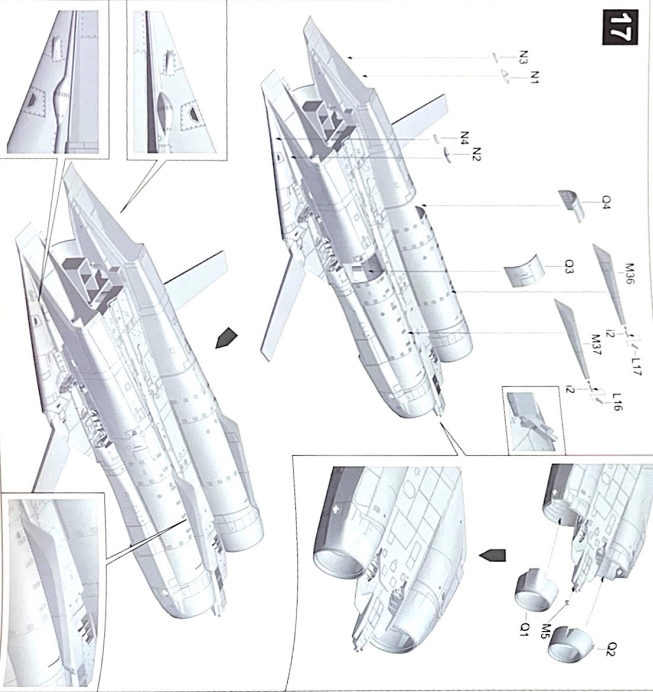

18



18

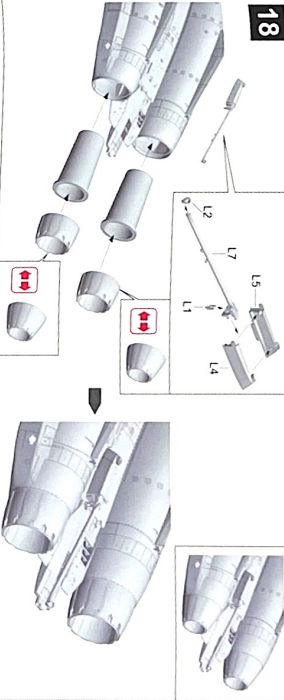

19

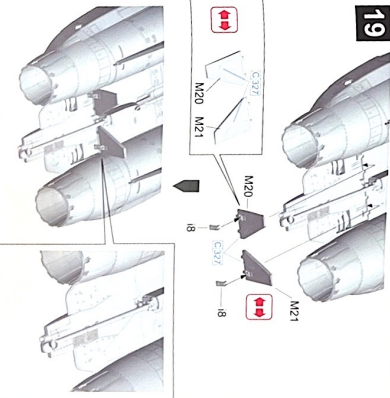

20

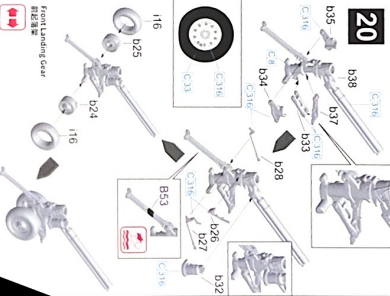

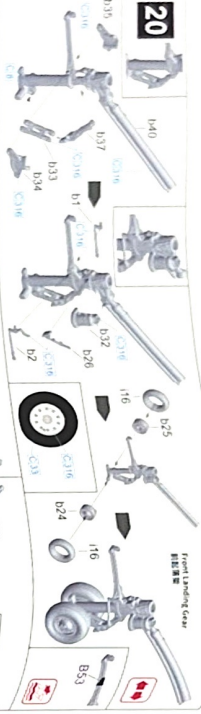

Front Landing Gear
前起落架

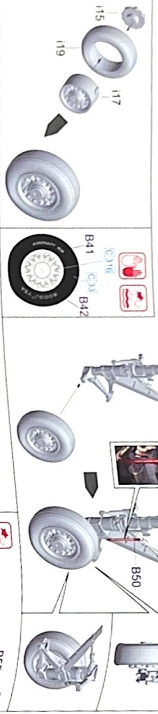

Front Landing Gear
前起落架

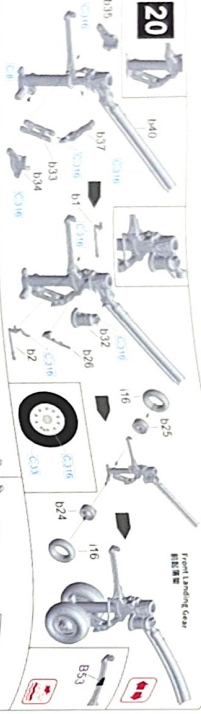

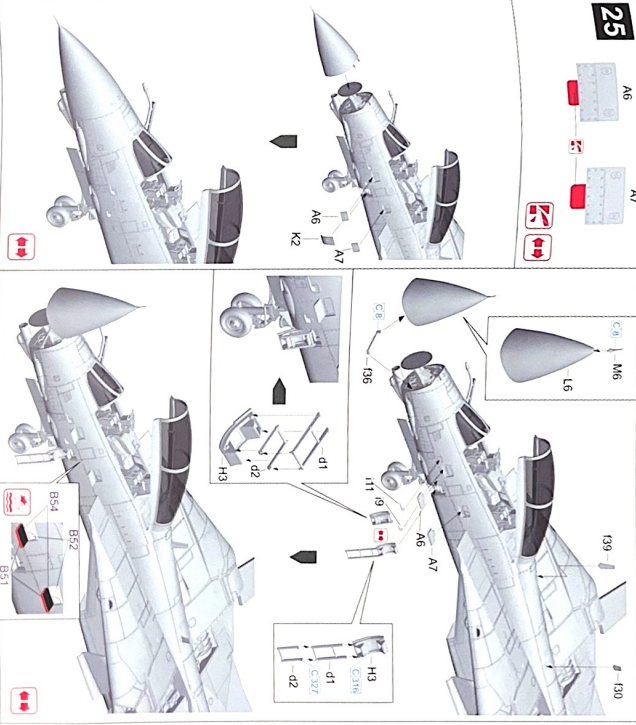
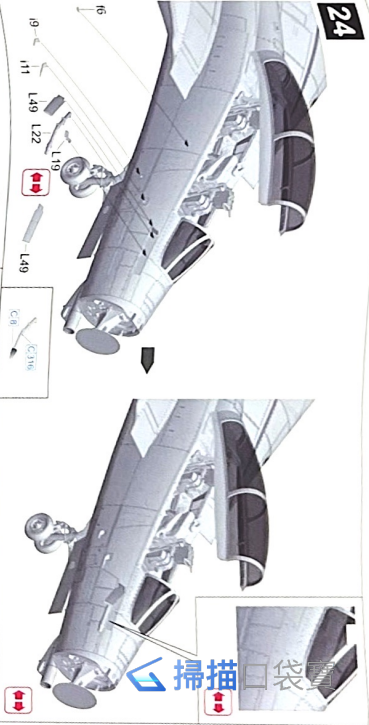
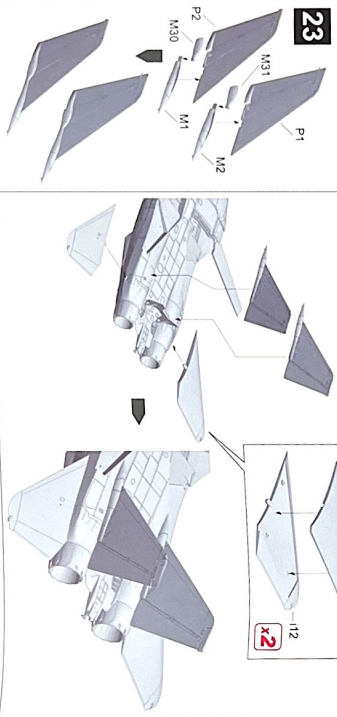
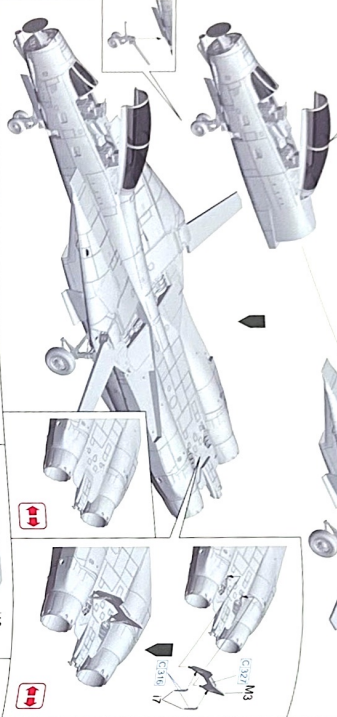
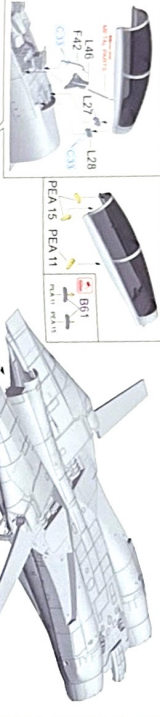
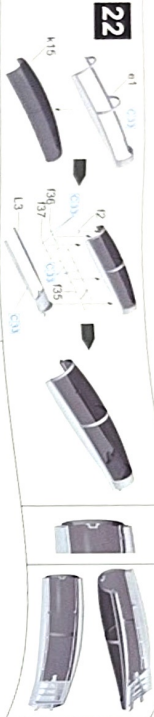

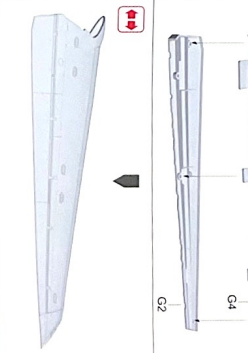
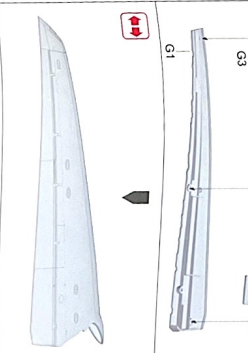
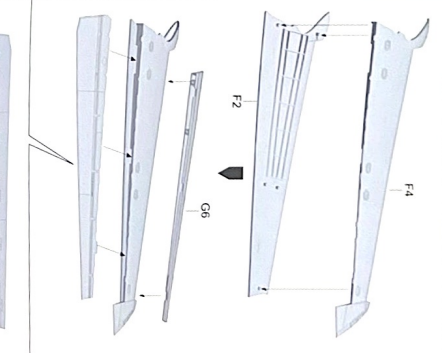
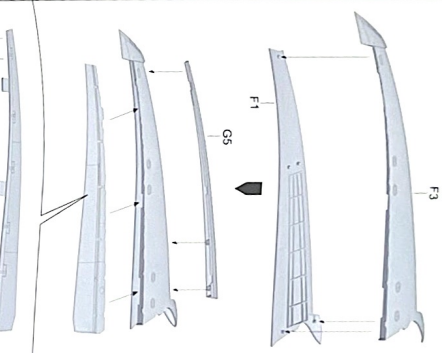
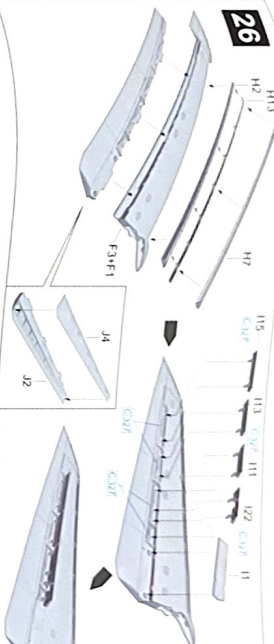
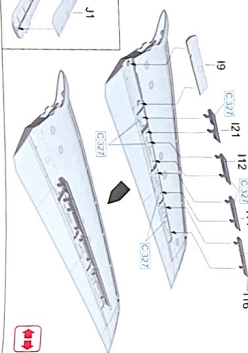
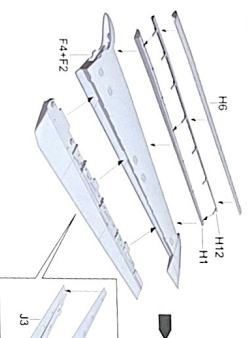
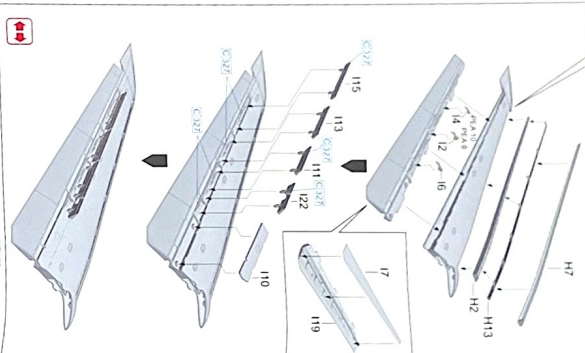
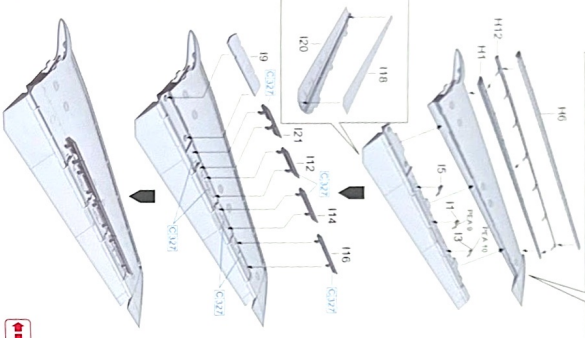
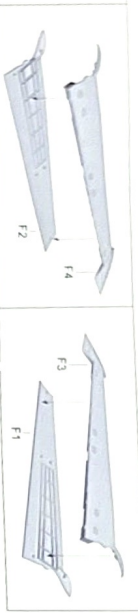

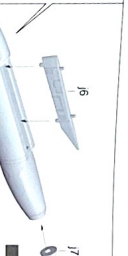
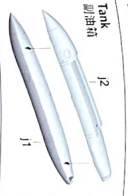
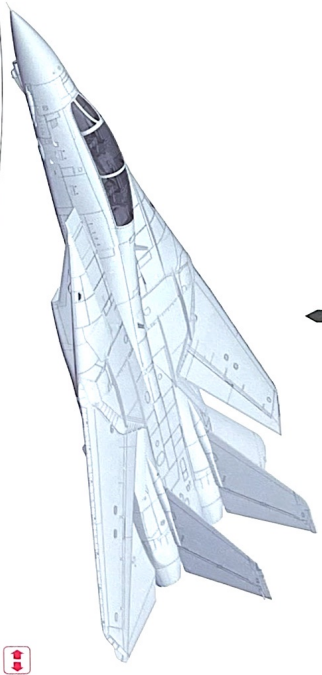
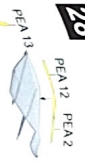
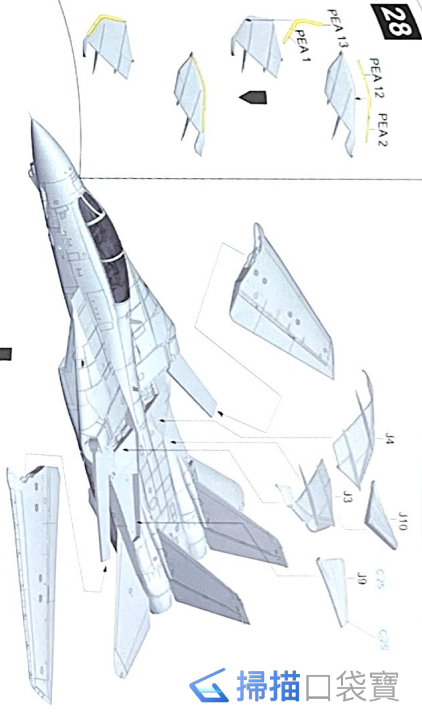
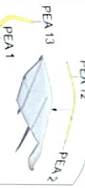
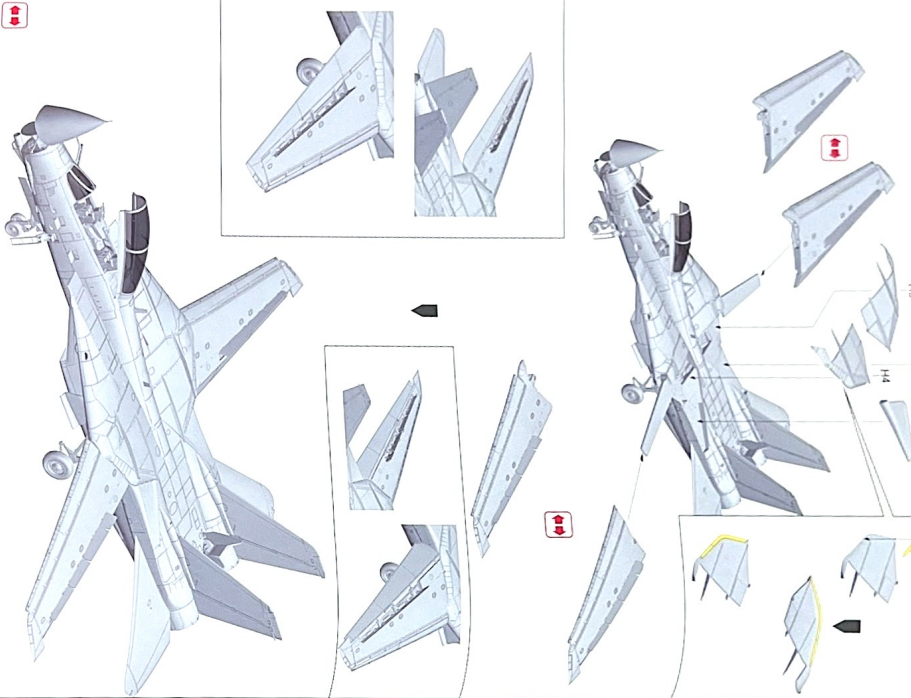

AIM-7F Missile
AIM-7F 导弹

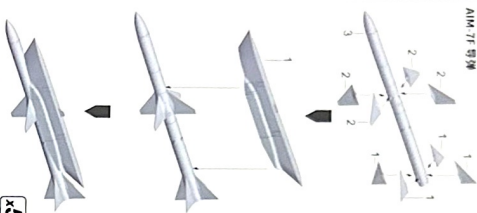

AIM-9L Missile
AIM-9L 导弹

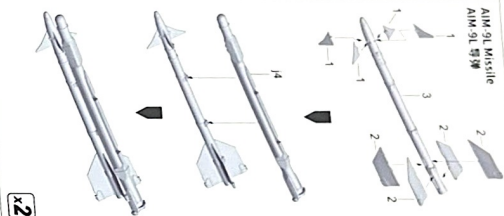

AIM-54C Missile
AIM-54C 导弹

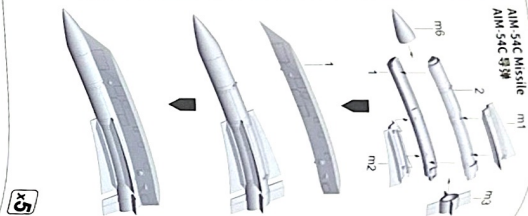

Pylon
挂架

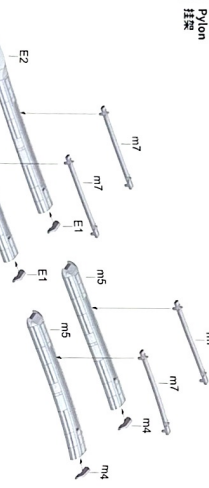

Pylon
挂架

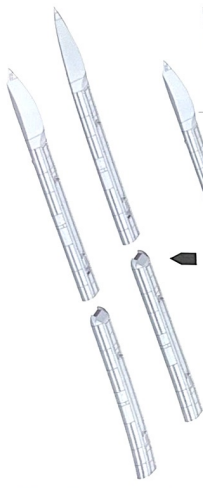

30

Wings Overseas
恒恒/恒恒 1

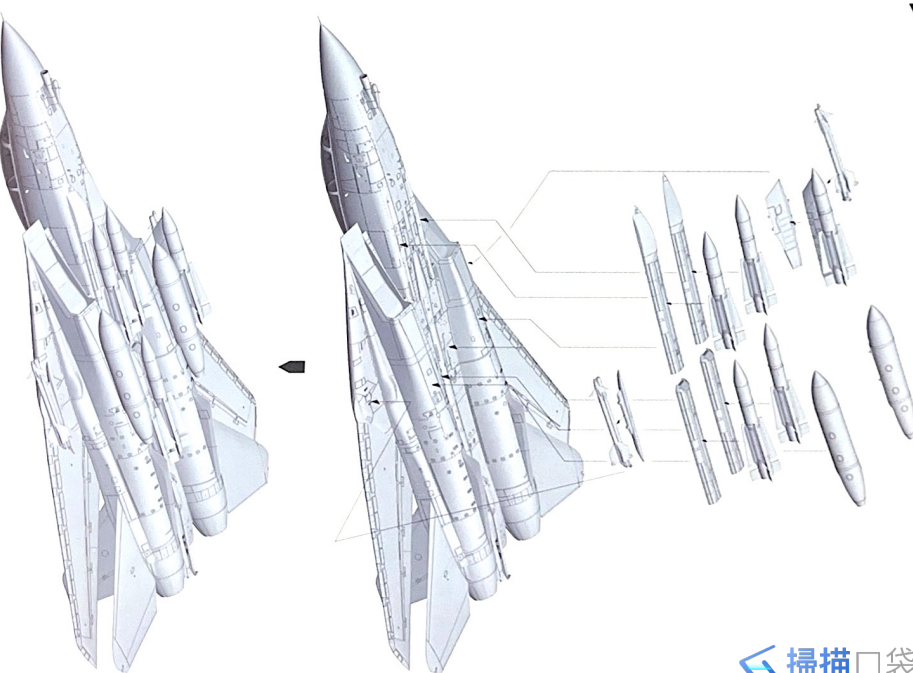

扫描口袋宝

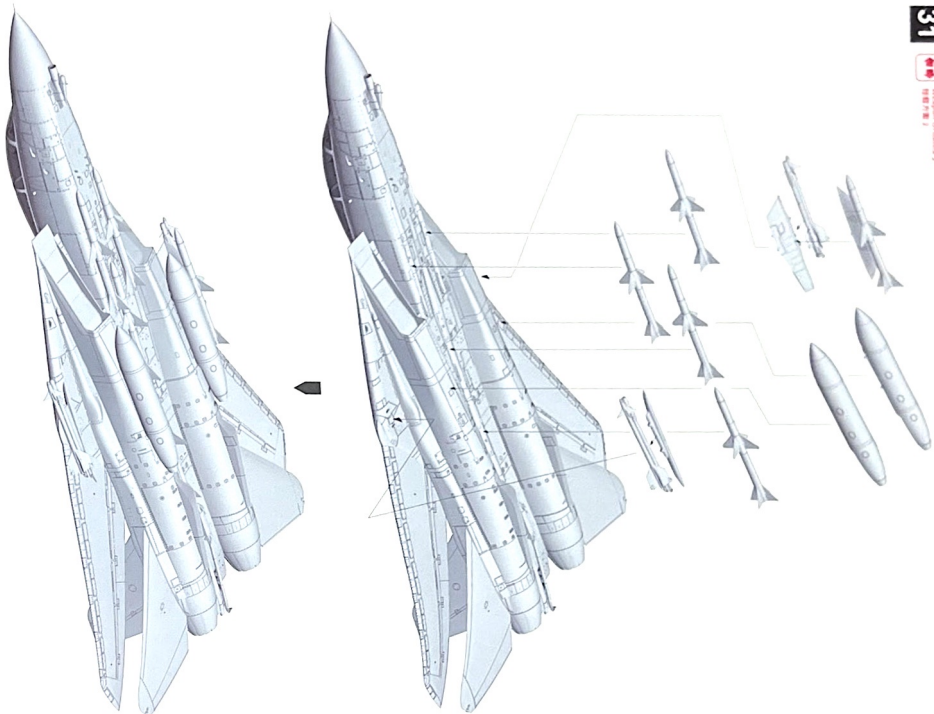
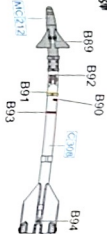
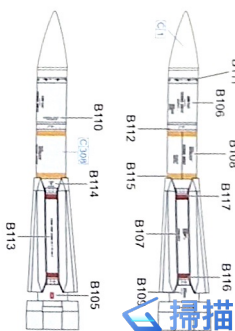
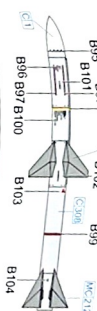
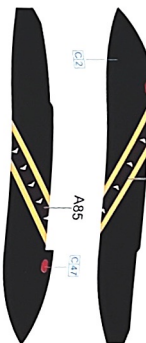
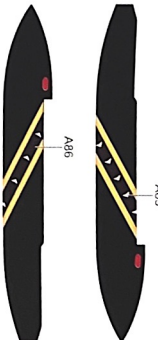
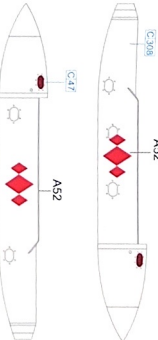
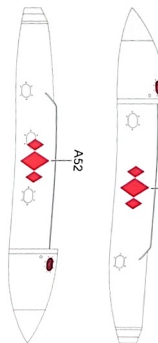
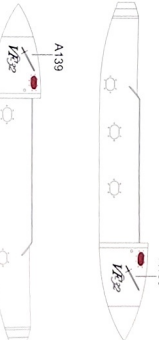
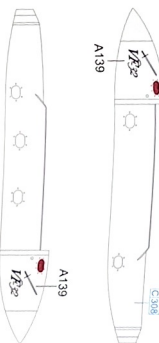
AIM-9L Missile
AIM-9L 导弹

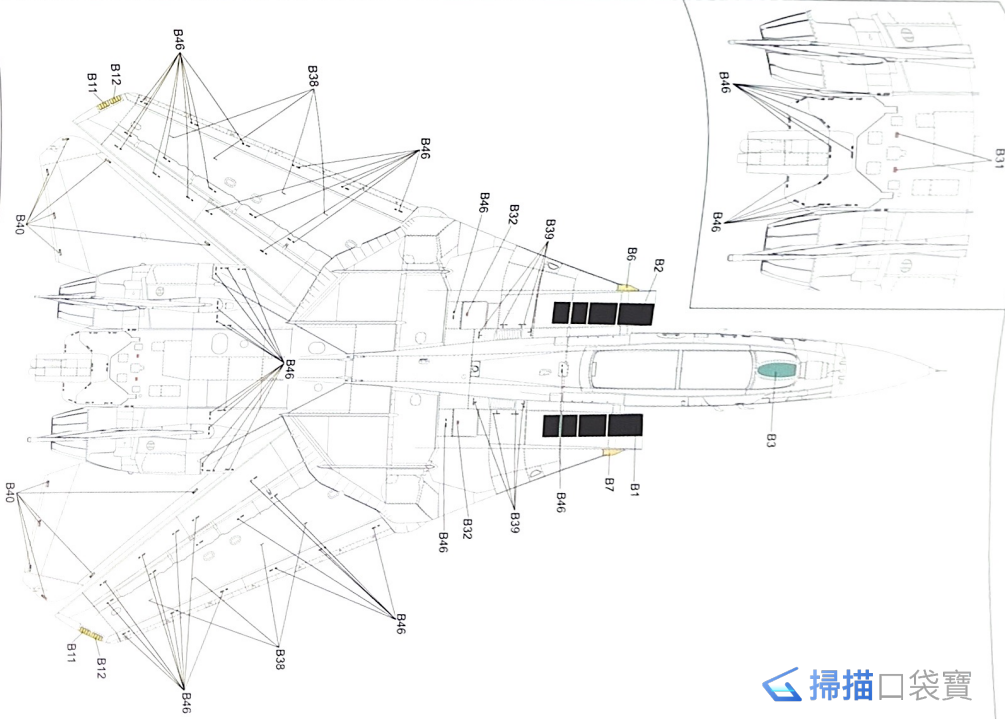
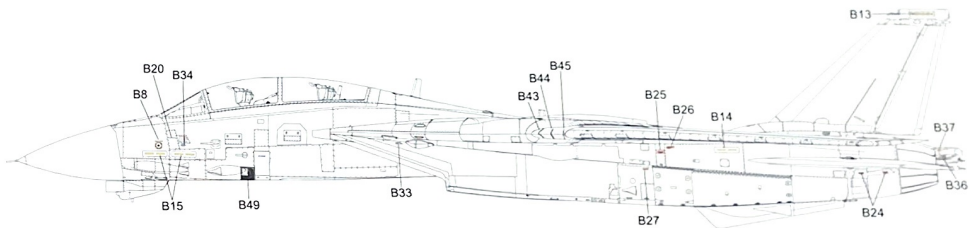
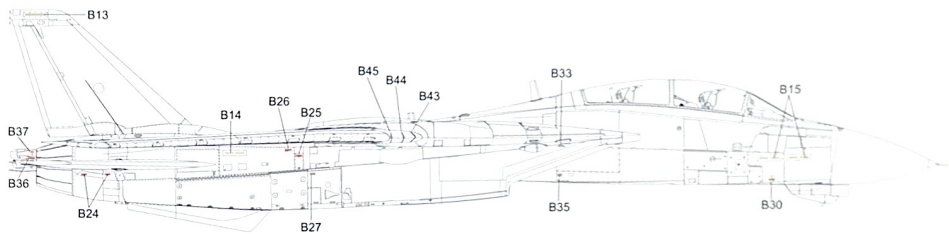
AIM-54C Missile
AIM-54C 导弹

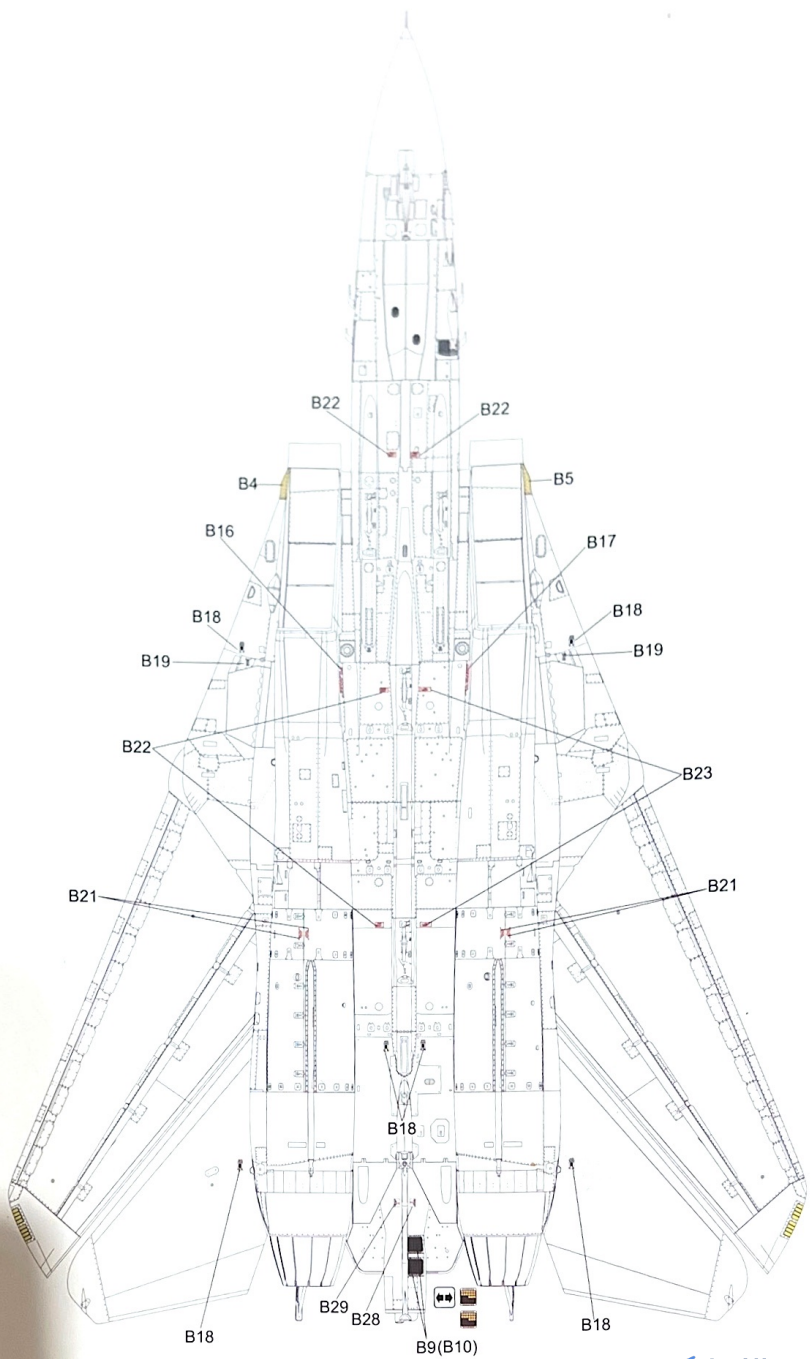
AIM-7E Missile
AIM-7E 导弹

Scheme A
涂装方案 A

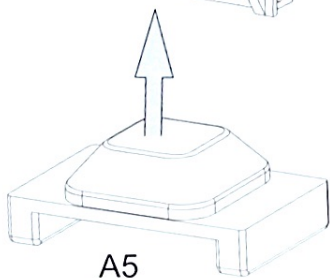
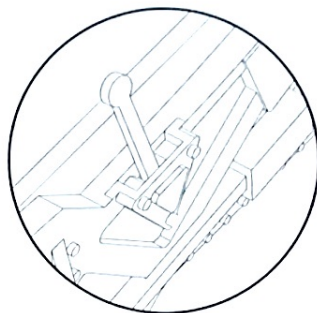
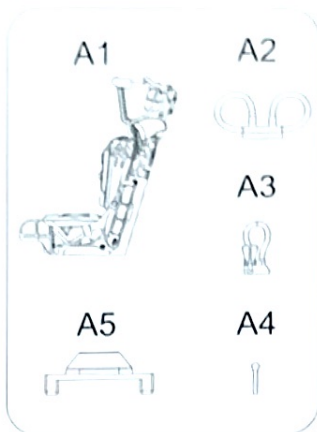
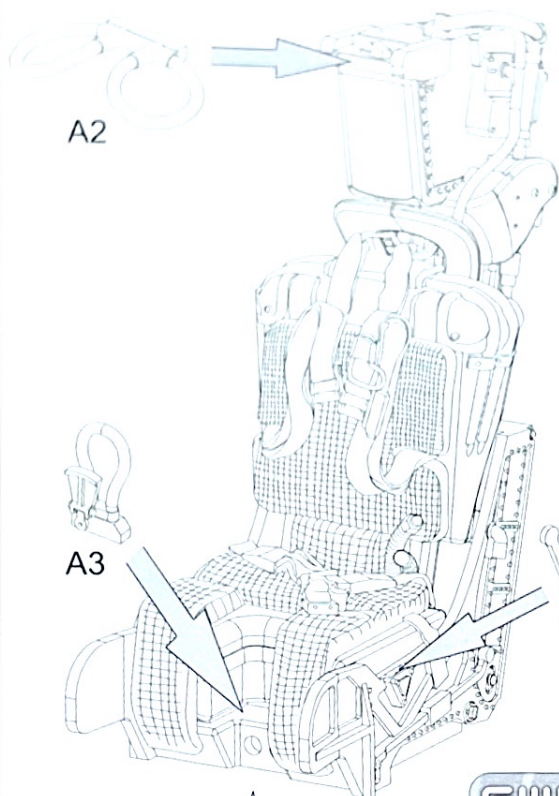
Right Tank
右副油箱

Scheme B
涂装方案 B

Scheme C
涂装方案 C





Designed for G.W.HF-14B



GW-H F-14B TOMCAT "雄猫" 战斗机



1/48 AIRCRAFT PARTS LIST
 零件清單 (1/48 飛機)

A Part x-1 **B** Part x-1 **C** Part x-1 **D** Part x-1 **E** Part x-1 **F** Part x-1 **G** Part x-1 **H** Part x-1 **I** Part x-1 **J** Part x-1 **K** Part x-1 **L** Part x-1 **M** Part x-1 **N** Part x-1 **O** Part x-1 **P** Part x-1 **Q** Part x-1 **R** Part x-1 **S** Part x-1 **T** Part x-1 **U** Part x-1 **V** Part x-1 **W** Part x-1 **X** Part x-1 **Y** Part x-1 **Z** Part x-1

F Part x-1 **G** Part x-1 **H** Part x-1 **I** Part x-1 **J** Part x-1 **K** Part x-1 **L** Part x-1 **M** Part x-1 **N** Part x-1 **O** Part x-1 **P** Part x-1 **Q** Part x-1 **R** Part x-1 **S** Part x-1 **T** Part x-1 **U** Part x-1 **V** Part x-1 **W** Part x-1 **X** Part x-2 **Y** Part x-2 **Z** Part x-2

F Part x-1 **G** Part x-1 **H** Part x-1 **I** Part x-1 **J** Part x-1 **K** Part x-1 **L** Part x-1 **M** Part x-2 **N** Part x-2 **O** Part x-2 **P** Part x-2 **Q** Part x-2 **R** Part x-2 **S** Part x-2 **T** Part x-2 **U** Part x-2 **V** Part x-2 **W** Part x-2 **X** Part x-2 **Y** Part x-2 **Z** Part x-2

Decal A **Decal B** **PEA** **PEB** **PEC** **FILM** **METAL PARTS**

塑膠零件不用時
 請勿拆下
 請勿用此
 膠水黏貼

F-14B TOMCAT “雄猫”战斗机

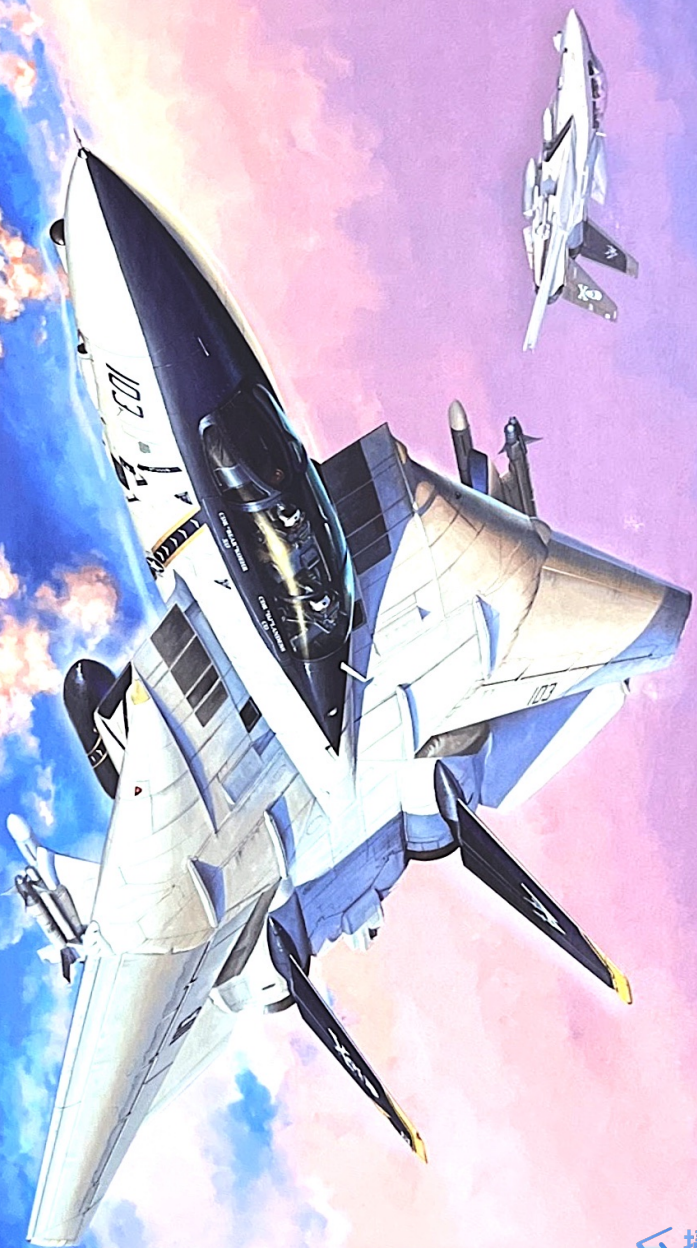

G.W.H.®

1/48
L4828

注意事項 CAUTION 組み立ての注意

- 1) 本製品の使用は水を使用し、水で塗る部分のみを塗る。塗料が手袋に付着する場合は、すぐに洗ってください。また塗料が手袋に付着しないようにしてください。
- 2) 本製品の塗料は、必ず指定の塗料を使用してください。
- 3) 本製品の塗料は、必ず指定の塗料を使用してください。
- 4) 本製品の塗料は、必ず指定の塗料を使用してください。

- 1) Other items like glue or paint do not use made a "Don't" frame and use in a well-ventilated room.
- 2) See below for the color list (Glue and paint are not included in this kit).
- 3) When you take parts off the runner frame use the modeling scissors and trim excess plastic with a cutter or a file.
- 4) See below for the meaning of symbols.

- 1) 接着剤や塗料は水で塗らないでください。使用の際は換気をよくして下さい。
- 2) 塗料用色は必ず指定の色を使用して下さい。
- 3) 製品のランナーから切り離す時は模型用ハサミで切り、余分な部分はカッターやファイル等で仕上げして下さい。
- 4) 顔立図のサインマークは下の説明を御覧ください。

図面含义 CAUTION マーク

接着剤 (GLUE) は水で塗らないでください。	水に溶解して使用する接着剤 (APPLY GLUE) は必ず水で塗ってください。	切り離す (CUT OFF) 際は必ず慎重にしてください。	曲げる (BEND) 際は必ず慎重にしてください。	2倍拡大 (x2) 表示されている部分は必ず2倍拡大して製作してください。	2倍のパーツ (MAKE TWO SET) を必ず2倍製作してください。	顔立図製作の際は必ず顔立図の位置を正確に確認してください。
乾かす (DRY PAINT) 際は必ず慎重にしてください。	切り離す (OPEN HOLE) 際は必ず慎重にしてください。	任意で使用する (OPTIONAL) 場合は必ず慎重にしてください。	接着剤 (NO CEMENT) を必ず使わないでください。	注意 (BE CAREFUL) してください。	顔立図製作の際は必ず顔立図の位置を正確に確認してください。	顔立図製作の際は必ず顔立図の位置を正確に確認してください。

所使用工具 RECOMMENDED TOOLS 専用工具

模型用接着剤水 (Cement) プラスチック用接着剤	模型用鉗子 (Sale cutters) 模型用ニッパー	模型用研削工具 (Modeling knife) 模型用ナイフ	模型用研削工具 (Diamond file) 模型用ヤスリ
模型用瞬間接着剤水 (Insulant Cement) 瞬間接着剤			

水貼紙使用説明 DECAL APPLICATION スライドマークの貼り方

- 1) 用模型用研削刀で切り取る必要の部分。
 - 2) 特殊紙貼紙を温水中に約3秒浸し取り出し、乾かす。
 - 3) 1)の手裏指を紙貼紙の一角、用模型用ピン子中心付近に押しつけて、水貼紙を模型表面に正確に貼る。
 - 4) 用手指造る水均等に水貼紙を貼る。使其は模型表面に正確に貼る。
 - 5) 用濡れた布で水貼紙を貼る中の気泡を押し出し、水貼紙を模型表面に正確に貼る。
- 1) Cut off decal from sheet
 - 2) Dip the decal in tepid water for about 10 sec and place on a clean cloth
 - 3) Hold the backing sheet edge and slide decal onto the model
 - 4) Move decal into position by wetting with the finger
 - 5) Press decal down gently with a soft cloth until excess water and air bubbles are gone
- 1) 貼りたいマークをハサミで切り取りま。
 - 2) マークをぬるま湯に10秒ほど浸してからタオル等の布の上に置きます。
 - 3) 台紙のはしを指で持ち、貼るところにマークをスライドさせてモデルに押しつけて下さい。
 - 4) 指に少し水を付けてマークを濡らしてながら、正しい位置にずらしま。
 - 5) 濡れた布でマークの内側の気泡を押し出しながら、押しつけるようにして水分をとります。

蚀刻片使用説明 PHOTO-ETCHED PARTS エッチングパーツ

- 1) 使用蚀刻片専用研削刀で模型専用研削刀で蚀刻片を切り取る。
 - 2) 切り取ったパーツに付着した余剰物を除去し、使用模型専用研削刀で研削する。
 - 3) 蚀刻片部分に塗装する前に塗料専用の模型用金属塗料を塗る。
- 1) Cut off photo-etched parts using a modeling knife
 - 2) Carefully remove any excess using a file
 - 3) Apply metal primer prior to painting
- 1) 切り離す時はカッターナイフを使用してパーツを切り離します。
 - 2) 切り出した時、部品に出っ張った部分が残っている場合は、ヤスリなどで丁寧に削り落とします。
 - 3) 塗装が必要なパーツは下地にメタルプライマーを吹き付けてから塗装します。
- ご注意 エッチングパーツは大変強く、手などを切り恐れがあります。取扱には十分注意して下さい。

塗装色表 PAINT REQUIRED カラー番号リスト

■ [C]000 GSI CREOS Mr COLOR ■ [00]000 ACRYLICOS VALLEJO

[C]1	亮光白	White	[C]55	卡其色	Khaki
[C]2	亮光黒	Black	[C]61	燒鉄色	Burnt iron
[C]3	亮光紅	Red	[C]138	透明緑	Clear green
[C]8	亮光銀	Silver	[C]307	藍灰 FS36320	Blue grey FS36320
[C]25	暗海藍	Dark sea blue	[C]308	灰 FS36375	Grey FS36375
[C]33	消光黒	Extinction black	[C]316	光澤白 FS17875	White FS17875
[C]47	透明紅	Clear red	[C]317	消光灰 FS36231	Grey FS36231
[C]54	卡其綠	Khaki green	[C]327	亮光紅 FS11136	Light red FS11136
[C]328	亮光藍	Light grey			
[C]337	灰藍色	Grey blue			
MC]212	深灰色	Grey			